

Канали CL 150 без решіток*

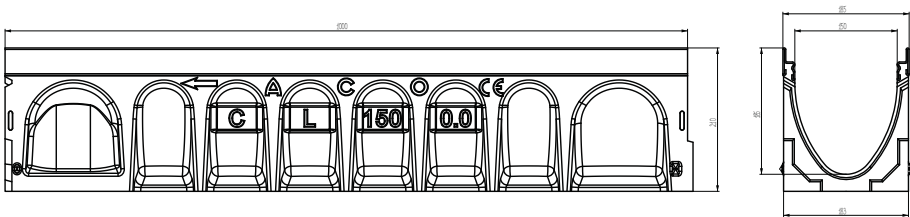

Тип каналу	Артикул	Довжина, мм	Ширина, мм	Висота, мм	Вага, кг
0.0 ¹⁾	413216	1000	185	210	21,6
0.1 ^{1,2)}	413217	500	185	210	12,7



- 1) – Відформований отвір DN 150 для вертикального підключення.
- 2) – Відформовані отвори з обох сторін каналу для бокових з'єднань під кутом 90°.
- 4) – Канал з відводом DN100 з ущільнювачами.

*Варіанти решіток див. на стор. 36-39

Піскоуловлювачі до каналів V 150

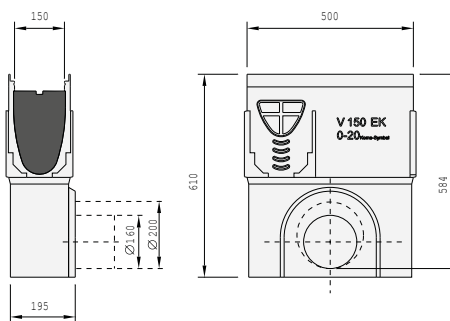

Назва	Артикул за типом кромки			Довжина, мм	Ширина, мм	Висота, мм	Вага, кг
	оцинк. сталь	чавунна	нерж. сталь				
Піскоуловлювач DN 150	12791	12991	12891	500	185	610	35,7
Піскоуловлювач DN 200	12792	12992	12892	500	185	610	34,9

Решітки для каналів V150 з кріпленням Drainlock

Відповідність європейським та українським стандартам

З системою кріплення Drainlock

Клас навантаження B125

	Матеріал	Розміри		Розміри отворів (мм)	Площа отворів решітки (см ² /м)	Вага, кг	Артикул
		довжина (мм)	ширина (мм)				
Решітка сітчаста Q+							
	оцинкована сталь	1000	173	30 x 10	1182	5,4	133601
		500	173	30 x 10	1182	2,7	133602
	нержавіюча сталь	1000	173	30 x 10	1182	5,3	133603
		500	173	30 x 10	1182	2,7	133604
Решітка поздовжній прут, U-профіль							
	оцинкована сталь	1000	173	9	687	5,1	133625
		500	173	9	687	2,5	133626
	нержавіюча сталь	1000	173	9	687	5,1	133627
		500	173	9	687	2,6	133628
Решітка поздовжній прут, V-профіль							
	нержавіюча сталь	1000	173	6	688	6,4	133633
		500	173	6	688	3,1	133634

Клас навантаження C250

	Матеріал	Розміри		Розміри отворів (мм)	Площа отворів решітки (см ² /м)	Вага, кг	Артикул
		довжина (мм)	ширина (мм)				
Решітка з прорізами							
	ковкий чавун	500	173	12	578	5,3	13070
Решітка поздовжньо-поперечна							
	ковкий чавун	500	173	29 x 12	595	5,3	13073
Решітка сітчаста Q+							
	оцинкована сталь	1000	173	30x10	1182	5,76	133605
		500	173	30x10	1182	2,84	133606
	нержавіюча сталь	1000	173	30x10	1182	5,66	133607
		500	173	30x10	1182	2,85	133608

Щілинні рами

Відповідність європейським та українським стандартам



3 бічним розміщенням щілини

3 направляючими вкладками

3 посиленою кромкою

Висота 105 мм

Клас навантаження C250





	Матеріал	Розміри		Розміри отворів (мм)	Площа отворів решітки (см ² /м)	Вага, кг	Артикул
		довжина (мм)	ширина (мм)				
Щілинна рама, h=105 мм							
	оцинкована сталь	1000	180	12,5	125	7,8	49955
		500	180	12,5	125	4,0	49956
	нержавіюча сталь	1000	180	12,5	125	13,0	49961
		500	180	12,5	125	6,5	49962
Щілинна рама ревізійна, h=105 мм							
	оцинкована сталь	500	174	12,5	125	6,8	49957
		500	174	12,5	125	4,0	49963

Решітки для каналів V150 з кріпленням Drainlock

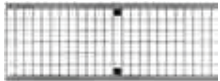

Відповідність європейським та українським стандартам

З системою кріплення Drainlock

Клас навантаження D400

	Матеріал	Розміри		Розміри отворів (мм)	Площа отворів решітки (см ² /м)	Вага, кг	Артикул
		довжина (мм)	ширина (мм)				
Решітка з прорізами							
	ковкий чавун	500	173	12	578	6,4	23164
Решітка поздовжньо-поперечна							
	ковкий чавун	500	173	25 x 12	514	8,2	13074
Решітка сітчаста							
	оцинкована сталь	1000	173	30x10	1034	8,02	133609
		500	173	30x10	1034	4,01	133610
	нержавіюча сталь	1000	173	30x10	1034	8,04	133611
		500	173	30x10	1034	4,06	133612

Клас навантаження E600

	Матеріал	Розміри		Розміри отворів (мм)	Площа отворів решітки (см ² /м)	Вага, кг	Артикул
		довжина (мм)	ширина (мм)				
Решітка з прорізами							
	ковкий чавун	500	173	12	578	7,8	13071
Решітка поздовжньо-поперечна							
	ковкий чавун	500	173	25 x 12	514	8,2	13074
Глуха решітка							
	ковкий чавун	500	173	-	-	9,0	13072

Щілинні рами

Відповідність європейським та українським стандартам





3 щілиною по центру 12,5мм

3 направляючими вкладками

3 посиленою кромкою

Висота 150мм

Клас навантаження D400

	Матеріал	Розміри		Розміри отворів (мм)	Площа отворів решітки (см ² /м)	Вага, кг	Артикул
		довжина (мм)	ширина (мм)				
Щілинна рама, h=150 мм							
	оцинкована сталь	1000	180	12,5	125	10,5	49021
		500	180	12,5	125	5,3	49022
	нержавіюча сталь	1000	180	12,5	125	10,5	49783
		500	180	12,5	125	5,3	49784
Щілинна рама ревізійна, h=150 мм							
	оцинкована сталь	500	174	12,5	125	14,5	49023
	нержавіюча сталь	500	174	12,5	125	14,5	49785